

MASTERS

CE

MCS Italy S.p.A.

Via Gardesana 11, 37010
Pastrengo (VR), Italy
info@mcsitaly.it

MCS Central Europe Sp. z o.o.

ul. Magazynowa 5A,
62-023 Gądkki, Poland
office@mcs-ce.pl

MCS China LTD

Unit 2B, 512 Yunchuan Rd.,
Shanghai, 201906, China
office@mcs-china.cn

MCS Italy S.p.A.

Виа Гардесана, 11, 37010
Пастренго (Верона), Италия
info@mcsitaly.it

MCS Central Europe Sp. z o.o.

ул. Магазинова, 5А,
62-023 Гадки, Польша
office@mcs-ce.pl

MCS China LTD







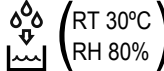

Юньчуань роад, 512, строение 2В,
Шанхай, 201906, Китай
office@mcs-china.cn

Edition 16 - Rev. 1

НАРЪЧНИК ЗА ИЗПОЛЗВАНЕ И ПОДДРЪЖКА	BG
PŘÍRUČKA PRO POUŽITÍ A ÚDRŽBU	CZ
BEDIENUNGS- UND WARTUNGSANLEITUNG	DE
VEJLEDNING OM BRUG OG VEDLIGEHOLDELSE	DK
KASUTUS- JA HOOLDUSJUHEND	EE
MANUAL DE INSTRUCCIONES PARA EL USO Y MANTENIMIENTO	ES
KÄYTTÖ- JA HUOLTO-OHJE	FI
MANUEL D'UTILISATION ET DE MAINTENANCE	FR
USER AND MAINTENANCE BOOK	GB
KNJŽICA O UPORABI I ODRŽAVANJU	HR
HASZNÁLATI ÉS KARBANTARTÁSI KÉZIKÖNYV	HU
LIBRETTO USO E MANUTENZIONE	IT
NAUDOJIMO IR PRIEŽIŪROS KNYGELE	LT
LIETOŠANAS UN TEHNISKĀS APKOPEŠ GRĀMATINA	LV
HANDLEIDING VOOR GEBRUIK EN ONDERHOUD	NL
HEFTE FOR BRUK OG VEDLIKEHOLD	NO
INSTRUKCJA OBSŁUGI I KONSERWACJI	PL
LIVRET DE UTILIZARE SI ÎNTREȚINERE	RO
РУКОВОДСТВО ПО ЭКСПЛУАТАЦИИ И ТЕХНИЧЕСКОМУ ОБСЛУЖИВАНИЮ	RU
ANVÄNDAR- OCH UNDERHÅLLSHANDBOK	SE
PRÍRUČKA Z NAVODILI ZA UPORABO IN VZDRŽEVANJE	SI
PRÍRUČKA PRE POUŽITIE A ÚDRŽBU	SK
ІНСТРУКЦІЯ З ОБСЛУГОВУВАННЯ	UA

DH 721

**ТЕХНИЧЕСКИ ДАНИ - TECHNICKÉ ÚDAJE - TECHNISCHE DATEN - TEKNISK DATA -
 TEHNILISED ANDMED - ESPECIFICACIONES TÉCNICAS - TEKNISET TIEDOT -
 DONNÉES TECHNIQUES - TECHNICAL DATA - TEHNIČKI PODACI - MŐSZAKI ADATOK -
 DATI TECNICI - TECHNINIAI DUOMENYS - TEHNISKIE DATI - TECHNISCHE GEGEVENS
 - TEKNISKE DATA - DANE TECHNICZNE - DADOS TÉCNICOS - INFORMAZIONI TEHNICE -
 ТЕХНИЧЕСКИЕ ДАННЫЕ - TEKNISKA DATA - TEHNIČNI PODATKI -
 TECHNICKÉ PARAMETRE - ТЕХНІЧНІ ДАНИ**

MODEL	DH 721
	220-240 V - В 50 Hz - Гц 490 W - Вт
 (RT 30°C) (RH 80%)	20 l / 24h - л / 24ч
	240 m ³ /h - м ³ /ч
	R134a 0,21 kg - кг
	5÷35 °C
	35÷90 %
	4,7 l - л
	≤42 dB - дБ
	305 x 335 x 580 mm - мм
	20 kg - кг

BG

CZ

DE

DK

EE

ES

FI

FR

GB

HR

HU

IT

LT

LV

NL

NO

PL

RO

RU

SE

SI

SK

UA

BG

CZ

DE

DK

EE

ES

FI

FR

GB

HR

HU

IT

LT

LV

NL

NO

PL

RO

RU

SE

SI

SK

UA

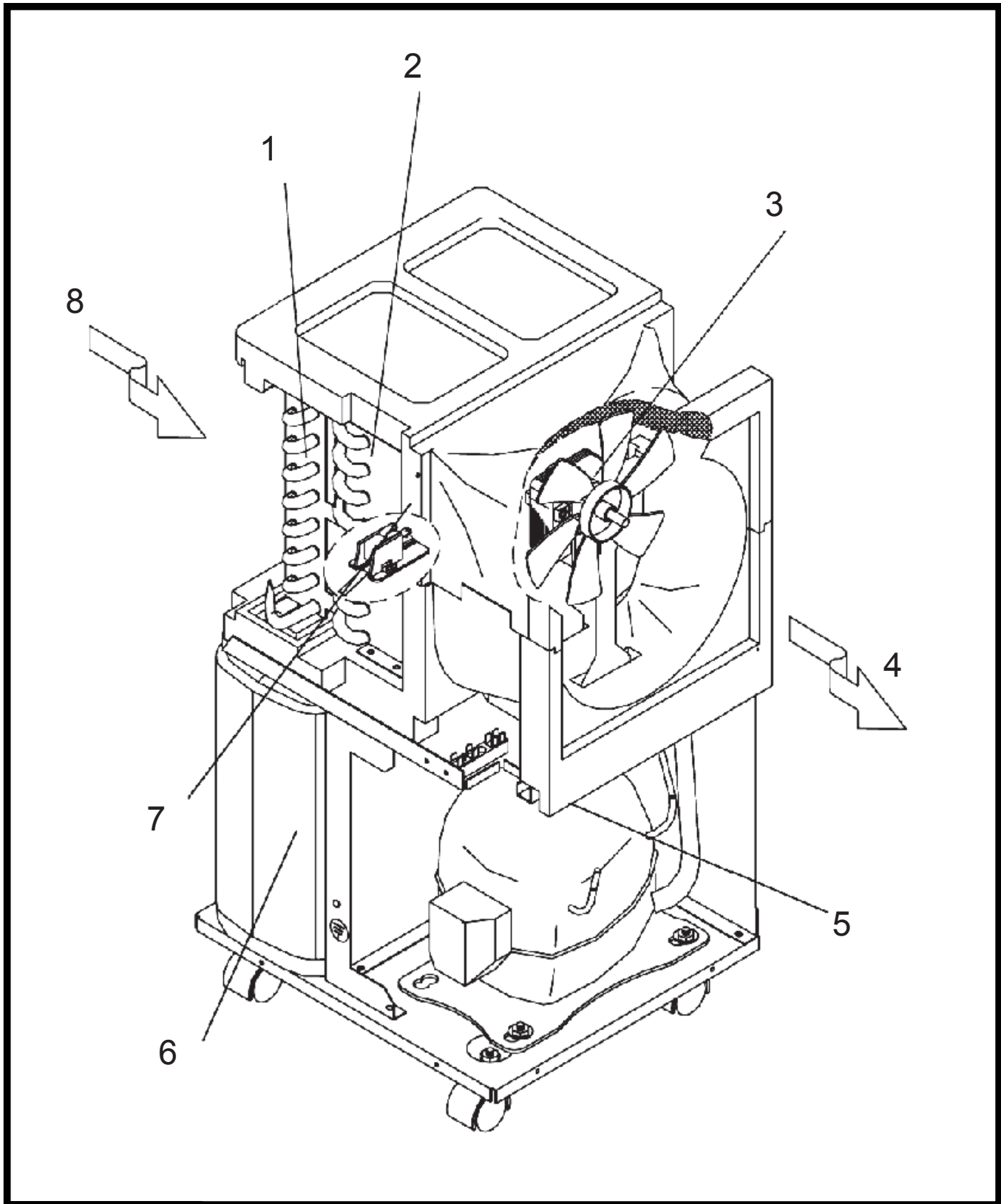

Fig. 1

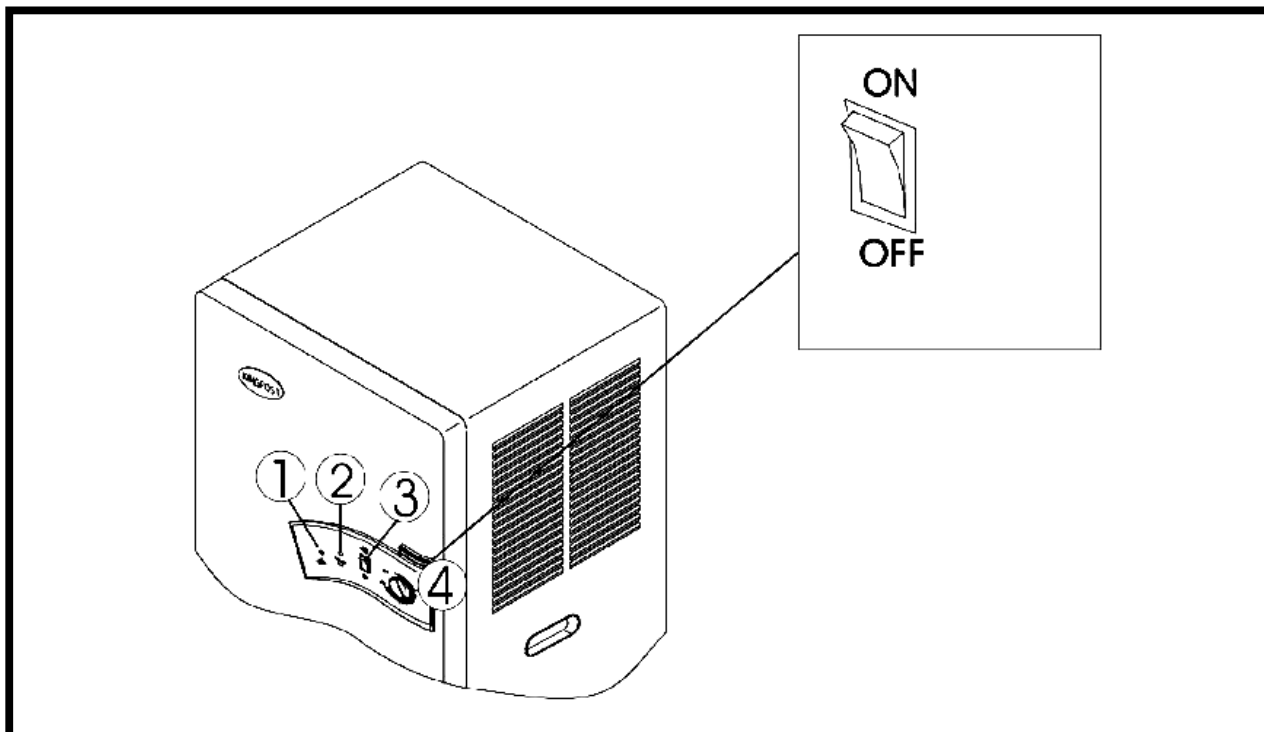

Fig. 2

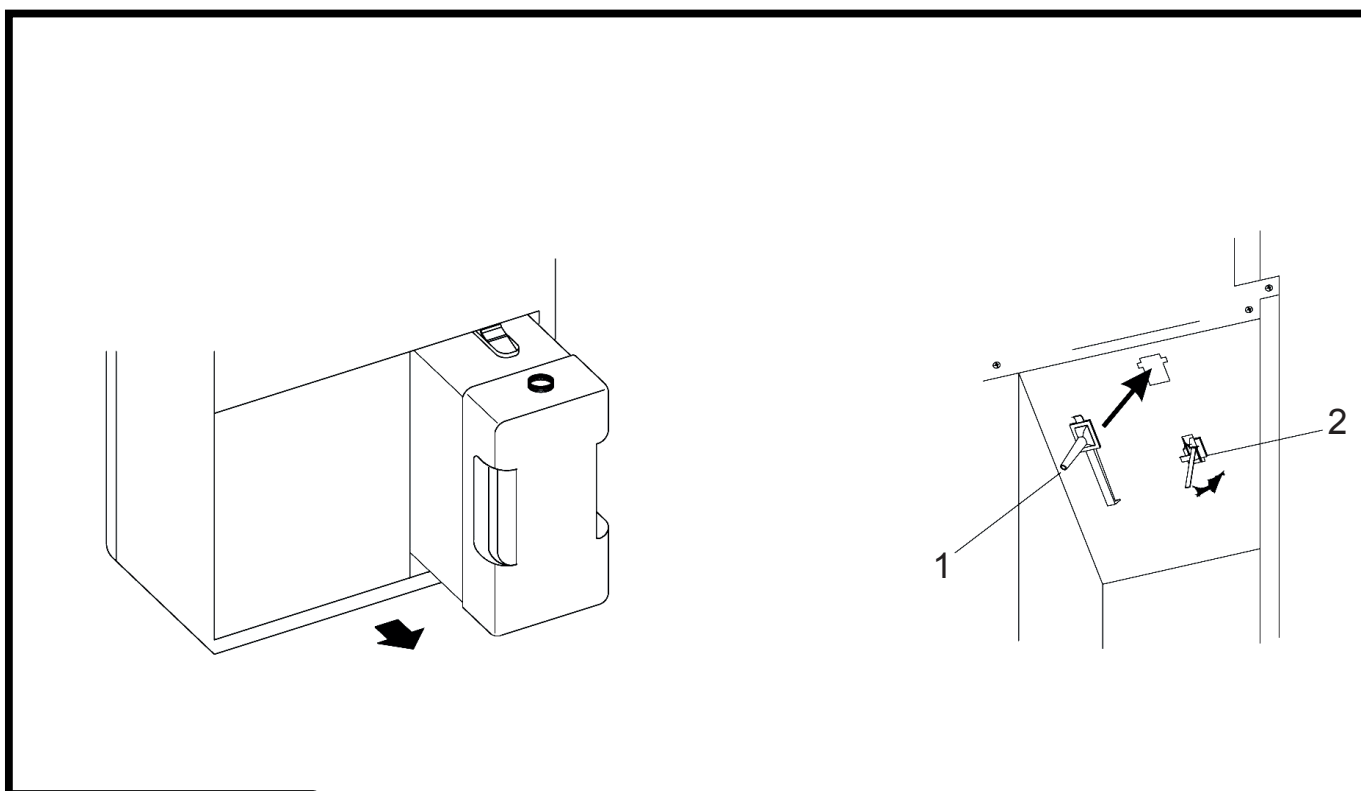

Fig. 3

- BG
- CZ
- DE
- DK
- EE
- ES
- FI
- FR
- GB
- HR
- HU
- IT
- LT
- LV
- NL
- NO
- PL
- RO
- RU
- SE
- SI
- SK
- UA

СОДЕРЖАНИЕ

1...	БЛАГОДАРИМ ВАС!
2...	ПРИНЦИП РАБОТЫ
3...	ПЕРЕД ИСПОЛЬЗОВАНИЕМ
4...	ЭКСПЛУАТАЦИЯ
5...	ДРЕНАЖ
6...	ТЕХНИЧЕСКОЕ ОБСЛУЖИВАНИЕ
7...	ПОИСК И УСТРАНЕНИЕ НЕИСПРАВНОСТЕЙ

►► 1. ПЕРЕД УПОТРЕБЛЕНИЕМ

► Мы благодарим Вас за то, что Вы выбрали наш осушитель воздуха.

Мы надеемся, что Вы останетесь довольными множеством преимуществ, предлагаемых данным устройством. Просим Вас внимательно прочитать данное руководство перед началом эксплуатации устройства и сохранить его на будущее.

ВНИМАНИЕ: РЕКОМЕНДУЕТСЯ, ЧТОБЫ ЛЮБОЙ РЕМОНТ ВЫПОЛНЯЛСЯ КВАЛИФИЦИРОВАННЫМ СЕРВИСНЫМ ПЕРСОНАЛОМ

►► 2. ПРИНЦИП РАБОТЫ

Осушитель регулирует влажность, заставляя излишнюю влажность конденсироваться из воздуха внутри устройства во время прохождения через охлаждающие элементы. Контакт с холодной поверхностью приводит к конденсации влаги. Этот конденсат отводится затем в водяной бак. Затем осушенный воздух проходит через подогревающий змеевик, где немного подогревается и возвращается в помещение при слегка повышенной температуре.

► FIG. 1

1. Охлаждающий змеевик с хладагентом
2. Подогревающий змеевик
3. Вентилятор
4. Сухой подогретый воздух
5. Компрессор
6. Водяной бак
7. Микровыключатель
8. Насыщенный влагой воздух

►► 3. ПЕРЕД ИСПОЛЬЗОВАНИЕМ

► Предостережение!

► Всегда держите устройство в вертикальном положении. Оставьте устройство постоять в течение одного часа после транспортировки или после того, когда устройство наклонялось (например, во время чистки)

► Уберите все посторонние предметы от входного и выходного воздушных отверстий

► Параметры сети электропитания должны

соответствовать данным, приведённым на фирменной табличке на задней стороне устройства

► Если провод питания повреждён, его должен заменить уполномоченный представитель обслуживающей фирмы или аналогичное квалифицированное лицо для того, чтобы избежать риска возникновения несчастного случая

► Никогда не используйте вилку провода питания для включения и выключения устройства

► Всегда используйте выключатель на панели управления

► Перед перемещением устройства сначала выключите его, затем отсоедините водяной бак и опорожните его

► Не

используйте аэрозолей для очистки от насекомых или других горючих чистящих средств для очистки устройства

► Никогда не лейте и не разбрызгивайте воду на устройство

► **ВАЖНО Е!** Не используйте данное устройство при температуре окружающей среды ниже 5 °С для предотвращения образования толстого слоя льда на испарительном змеевике.

►► 4. ЭКСПЛУАТАЦИЯ

► FIG.2



1. Индикатор питания
2. Индикатор заполнения бака
3. Переключатель скорости вращения вентилятора
4. Регулятор влажности

Включение / Выключение

Установите регулятор влажности на желаемый уровень влажности (интенсивность удаления воды увеличивается по часовой стрелке) или в положение "CNT" для непрерывного режима работы. Для выключения

устройства поверните регулятор влажности в положение OFF.

Установка скорости вентилятора

В данном устройстве установлен двухскоростной вентилятор. В нормальных условиях установите скорость на . Если Вам необходимо, чтобы устройство работало тише, установите скорость в более низкое положение .

►► 5. ДРЕНАЖ

Опорожнение водяного бака

Если водяной бак заполнился или был установлен неправильно, загорится индикатор и устройство выключится автоматически. Для удаления бака с водой просто вытащите его из устройства, используя прилагаемую рукоятку.

После опорожнения бака установите его обратно в предусмотренный для него отсек. Убедитесь, что он установлен надлежащим образом, чтобы погас индикатор и Ваш осушитель вернулся в рабочее состояние.

Постоянный сток

Если осушитель работает при очень высоких уровнях влажности, бак следует опорожнять чаще. В такой ситуации более удобным установить устройство в режим постоянного стока путём выполнения следующих процедур.

1. Удалите бак с водой.

2. Расположите жёлоб, как показано на рисунке.

* Устройство не будет работать без водяного бака, если жёлоб

расположен неправильно.

3. Расположите один конец дренажной трубки соответствующего диаметра над жёлобом.

4. Установите другой конец трубки в сток, проследив за тем, чтобы он не загнулся или не свернулся кольцом.

5. Убедитесь, что вода в любом случае вытекает свободно и шланг всегда остаётся на своём месте.

6. В очень холодную погоду следует принять меры предосторожности от отключения дренажной трубки ввиду переполнения водой.

FIG.3

1. Жёлоб для непрерывного дренажа

2. Выключатель по переполнению водой нажат при установке жёлоба для непрерывного дренажа.

►► 6. ТЕХНИЧЕСКОЕ ОБСЛУЖИВАНИЕ

Каждый раз прежде, чем приступить к каким бы то не было, работам

по техническому обслуживанию или очистку, отсоединить устройство от сети электропитания.

► очистка Корпуса

Для вытирания устройства используйте мягкую ткань. Никогда не используйте летучих химикатов, бензина, моющих средств, химически обработанных тканей или других чистящих растворов.

Всё перечисленное может до определённой степени повредить корпус устройства.

► хранение Если устройство не будет использоваться в течение продолжительного периода времени. Отключите устройство, выньте вилку из розетки

и сложите провод питания аккуратно. Полностью опорожните водяной бак и вытрите его насухо. Накройте устройство и храните его в месте, не подверженном воздействию прямого солнечного света.

►► 7. ПОИСК И УСТРАНЕНИЕ НЕИСПРАВНОСТЕЙ

устройство не работает: Убедитесь, что устройство включено в сеть. Убедитесь, что регулятор влажности (или выключатель ON/OFF) включен. Проверьте, что водяной бак правильно установлен на устройстве и не заполнен водой полностью. Убедитесь, что входной и выходной патрубки для воздуха не забиты.

► чрезмерный шум При работе: Убедитесь, что устройство стоит на горизонтальной поверхности.

► устройство протекает: Убедитесь, что отверстия для сбора воды в верхней части водяного бака не заблокированы. Убедитесь, что выход из лотка для сбора конденсата над водяным баком не заблокирован.

ЗМІСТ

1...	ДЯКУЄМО !
2...	ПРИНЦИП РОБОТИ
3...	ЗАСТОСУВАННЯ
4...	УМОВИ БЕЗПЕЧНОЇ ЕКСПЛУАТАЦІЇ
5...	ВКАЗІВКИ ПЕРЕД ЗАПУСКОМ
6...	ПРИНЦИП ДІЇ
7...	ВІДВЕДЕННЯ ВОДИ
8...	ТЕХНІЧНЕ ОБСЛУГОВУВАННЯ
9...	ВИЯВЛЕННЯ І УСУНЕННЯ НЕСПРАВНОСТЕЙ

►► 1. ДЯКУЄМО !

► Ми вдячні Вам за вибір нашого вологопоглинача. Ми сподіваємося, що Ви будете задоволені тими перевагами, якими характеризується наш пристрій. Будь ласка, уважно прочитайте цю інструкцію і збережіть її для подальшого використання.

УВАГА: РЕКОМЕНДОВАНО, ЩОБ УСІ РЕМОНТИ ПРОВОДИЛИСЬ КВАЛІФІКОВАНИМ ОБСЛУГОВУЮЧИМ ПЕРСОНАЛОМ.

►► 2. ПРИНЦИП РОБОТИ

Вологопоглинач регулює відносну вологість, спричинюючи конденсацію надмірної вологи на охолоджувальних елементах. Контакт із холодною поверхнею спричинює конденсацію вологи, що міститься у повітрі. Далі конденсована вода безпечно відводиться у резервуар для води. Осушене повітря проходить через нагрівальну спіраль, де трохи підігрівається і виходить у приміщення з дещо підвищеною температурою.

► FIG. 2

1. Охолоджувальча спіраль з холодоагентом
2. Нагрівальна спіраль
3. Вентилятор
4. Сухе нагріте повітря
5. Компресор
6. Резервуар для води
7. Мікровимикач
8. Вологе повітря

►► 3. ЗАСТОСУВАННЯ

Вологопоглинач, описаний в цій інструкції, призначений для видалення вологи з повітря і створення здорового сприятливого мікроклімату. Його можна використовувати у ЖИЛИХ ПІДВАЛЬНИХ ПРИМІЩЕННЯХ, ПІДВАЛАХ, СКЛАДСЬКИХ ПРИМІЩЕННЯХ, НАСТІННИХ ШАФАХ, ПОБУТОВИХ ПРИМІЩЕННЯХ, КУХНЯХ, БІБЛІОТЕКАХ, ГАЛЕРЕЯХ, ПІДЗЕМНИХ ОБ'ЄКТАХ, КОМП'ЮТЕРНИХ ЗАЛАХ, АРХІВАХ, САЛОНАХ, СПАЛЬНЯХ ...

►► 4. УМОВИ БЕЗПЕЧНОЇ ЕКСПЛУАТАЦІЇ

► Пристрій завжди повинен знаходитись у вертикальному положенні.

► Перед підключенням до мережі живлення після транспортування або у разі нахилання (напр. під час очищення) пристрій слід залишити у вертикальному положенні на одну годину.

► Вільний простір навколо пристрою повинен складати щонайменше 15 см з кожного боку.

► Слід захистити отвір входу і виходу повітря від потрапляння сторонніх предметів.

► Поблизу пристрою заборонено розміщувати нагрівачі або інше теплове обладнання.

► Не можна розливати або розприскувати воду над пристроєм.

► Мережа живлення повинна відповідати специфікації, поданій на заводській табличці.

► Цей прилад непризначений для користування особами (у т.ч. дітьми) з обмеженими фізичними, чуттєвими або інтелектуальними здібностями, які не мають досвіду або знання, якщо вони не будуть під наглядом або доки вони не пройдуть навчання щодо способу користування, яке веде до безпеки осіб відповідальними за їхню безпеку. Не допускайте, щоб діти грали з приладом.

►► 5. ВКАЗІВКИ ПЕРЕД ЗАПУСКОМ

УВАГА!

► Пристрій повинен завжди знаходитись у вертикальному положенні

► Перед підключенням до мережі живлення після транспортування або у разі його нахилання (напр. під час очищення), залиште пристрій у вертикальному положенні протягом години

► Не затуляйте отвори для входу або виходу повітря

► Параметри мережі живлення повинні відповідати специфікації, вказаній на заводській табличці

► У випадку пошкодження кабелю живлення, зверніться до авторизованого сервісного центру, щоб уникнути ризику ураження струмом

► Не вмикайте і не вимикайте пристрій за допомогою

мережевого штепселя. Завжди

► використовуйте вмикач на панелі управління. Щоб перенести пристрій, спершу вимкніть його, відключіть від мережі живлення і вилийте воду із резервуара

► Для очищення пристрою не застосовуйте аерозольні засоби від комах або інші легкозаймисті засоби очищення

► Не розливайте і не розприскуйте воду над пристроєм.

ВАЖЛИВО!

Щоб уникнути замерзання спіралі охолодження осушувача, пристрій не можна використовувати при температурі нижче 5 °С.

►► 6. ПРИНЦИП ДІЇ



FIG.2

1. Індикатор живлення
2. Індикатор наповнення води
3. Перемикач швидкості вентилятора
4. Регулювання рівня вологості (гігростат)

► ЕКСПЛУАТАЦІЯ

• Встановіть ручку регулювання рівня вологості у положення 'MAX' (ефективність осушування підвищується згідно з напрямком руху стрілок регулятора) або 'CNT' – для безперервної роботи.

• Щоб вимкнути пристрій, встановіть ручку регулювання рівня вологості у положення 'OFF'.

► Регулювання швидкості обертів вентилятора
Вологопоглинач оснащений вентилятором з подвійним приводом. За нормальних умов швидкість слід встановити на . Для більш тихої роботи пристрою швидкість слід переключити на .

►► 7. ВІДВЕДЕННЯ ВОДИ

СПОРОЖНЕННЯ РЕЗЕРВУАРА ДЛЯ ВОДИ

Коли резервуар для води заповнений або неправильно розміщений, пристрій автоматично вимкнеться. Засвітиться індикатор заповнення резервуара.

Щоб вийняти резервуар для води слід потягнути його за ручку у горизонтальному напрямку.

Після спорожнення резервуар слід вставити його на місце і перевірити, чи він правильно розміщений. Якщо резервуар буде встановлено неправильно, індикатор наповнення резервуара не згасне і пристрій не ввімкнеться.

БЕЗПЕРЕРВНЕ ВІДВЕДЕННЯ ВОДИ

Якщо вологопоглинач працює в умовах високої вологості, резервуар для води необхідно частіше спорожнювати. В такому випадку зручнішим буде відведення води. Для цього:

1. Вийміть резервуар для води.
2. Розмістіть водостічну трубу так, як показано на рисунку.

* Пристрій не буде працювати без резервуара для води або якщо випускна

труба буде неправильно закріплена.

3. Прикріпіть один кінець шлангу для відведення води до труби

4. Інший кінець шлангу вставте у злив води; перевірте, чи шланг не деформований і не скручений.

5. Перевірте, чи вода вільно виходить, а шланг для її відведення залишається на місці

6. При низьких температурах захистіть шланг для відведення води від замерзання.

FIG.3

1. Водостічна труба для безпере-вного відведення води
2. Вимикач наповнення резервуара, натиснутий після встановлення водостічної труби.

►► 8. ТЕХНІЧНЕ ОБСЛУГОВУВАННЯ

Перш ніж розпочати роботи з технічного обслуговування або очищення, слід

обов'язково відключити пристрій від мережі живлення. **ОЧИЩЕННЯ КОРПУСУ**

Пристрій слід витирати м'якою ганчіркою.

Заборонено застосовувати летючі хімічні речовини, бензин, детергенти, тканини після хімістки, а також інші розчини для чищення. Вони можуть пошкодити корпус.

ЗБЕРІГАННЯ

Якщо пристрій не буде використовуватися протягом тривалого часу, слід:

- Isključiti uređaj, iskorčati iz utičnice i očistiti električni kabel i utikač.

► Вимкнути пристрій, відключити його від мережі живлення і почистити електропровід.

► Вилити всю воду із резервуара і витерти його.

Накрити пристрій і зберігати його у місці, захищеному від дії прямого сонячного проміння.

►► 9. ВИЯВЛЕННЯ І УСУНЕННЯ НЕСПРАВНОСТЕЙ

ПРИСТРІЙ НЕ ПРАЦЮЄ:

Перевірте, чи:

► пристрій підключений до мережі живлення.

► регулятор рівня вологості знаходиться в робочому положенні

► резервуар для води правильно розміщений і не заповнений

► отвори входу або виходу повітря не заблоковані

ПРИСТРІЙ ГОЛОСНО ПРАЦЮЄ:

Перевірте, чи пристрій стоїть на рівній поверхні і чи не хитається.

ВИТІКАННЯ:

Перевірте:

► чи не закупорені отвори для вводу води зверху резервуара

► чи не заблокований отвір для відведення конденсованої води з резервуара

BG

CZ

DE

DK

EE

ES

FI

FR

GB

HR

HU

IT

LT

LV

NL

NO

PL

RO

RU

SE

SI

SK

UA

AL DEKLARATA E PËRSHTATJES TË BE
 BG ДЕКЛАРАЦИЯ ЗА СЪВМЕСТИМОСТ ЕС
 CZ EC PROHLÁŠENÍ O SHODĚ
 DE EG- KONFORMITÄT SERKLÄRUNG
 DK EF-OVERENSSTEMMELSESERKLÆRING
 EE EÜ CE SERTIFIKAAT
 ES DECLARACIÓN DE CONFORMIDAD
 FI EY:N VAATIMUSTENMUKAISUUSVAKUUTUS
 FR DÉCLARATION CE DE CONFORMITÉ
 GB EC DECLARATION OF CONFORMITY
 GR ΔΗΛΩΣΗ ΠΙΣΤΟΤΗΤΑΣ ΕΚ
 HR EC DEKLARACIJA O SUKLADNOSTI
 HU EK MEGFELELŐSÉGI NYILATKOZAT
 IT DICHIARAZIONE DI CONFORMITÀ CE
 LT EB ATITIKTIES DEKLARACIJA
 LV EK ATBILSTĪBAS DEKLARĀCIJA
 NL EG-CONFORMITEITSVERKLARING
 NO EUROPAKOMMISJONENS SAMSVARSERKLÆRING
 PL DEKLARACJA ZGODNOŚCI WE
 PT DECLARAÇÃO CE DE CONFORMIDADE
 RO DECLARAȚIA DE CONFORMITATE UE
 RU ДЕКЛАРАЦИЯ СООТВЕТСТВИЯ ЕС
 SE EU's STANDARDDEKLARATION
 SI ES IZJAVA O SKLADNOSTI
 SK ES VYHLÁSENIE O SÚLADE
 TR UYGUNLUK BEYANATI
 UA ДЕКЛАРАЦІЯ ВІДПОВІДНОСТІ ЄС
 YU EC DEKLARACJA O USKLADENOSTI

MCS Central Europe Sp. z o.o. ul. Magazynowa 5a, 62-023 Gądko, Polska

AL deklarojmë që: BG декларираме, че устройствата: CZ prohlašujeme, že zařízení: DE wir erklären, dass die Geräte: DK vi erklærer hermed, at udstyr: EE kinnitame, et seadmed: ES declaramos que los dispositivos: FI todistamme, että seuraavat laitteet: FR nous déclarons que les appareils: GB declared that appliances: GR δηλώνουμε ότι ηλεκτρικοί θερμαντήρες αέρα: HR deklariramo da uređaji: HU tanúsítjuk, hogy a berendezések: IT dichiariamo che i dispositivi: LT deklaruojuame, kad prietaisai: LV deklarējam, ka ierīces: NL wij verklaren dat de toestellen: NO vi erklærer at innretninger: PL deklarujemy że urządzenia: PT declaramos que: RO declarăm că dispozitivul este conform cu: RU заявляем, что оборудование: SE vi försäkrar att apparater: SI izjavljamo, da je oprema: SK prehlásenie, že zariadenie: TR hava ısıtıcılarının direktifler ve normlara: UA заявляємо, що обладнання: YU izjavljujemo da:

DH 721

AL përshtatën direktivët BG Отговарят на директивите CZ Jsou v souladu s nařízenými DE erfüllen die Richtlinien DK er i overensstemmelse med direktiver EE vastavad direktiividele ES cumplen con las directivas FI täyttäämukaisia direktiivejä FR sont conformes aux directives GB conform to directives GR ανταποκρίνονται προς οδηγίες HR zadovoljavaju direktive HU megfelel az irányelveknek IT sono conformi alle direttive LT atitinka direktyvas LV atbilst direktīvām NL voldoen aan directieven NO følger direktiver PL spełniają dyrektywy PT cumprem as directivas RO îndeplinește directivele RU соответствуют требованиям директив SE efterföljer uppsatta direktiv SI so skladni z direktivami SK sú v súlade so smernicami TR uygun olduğunu UA відповідають вимогам директив YU zadovoljavaju direktive

2006/95/EC, 2004/108/EC

AL dhe normë BG И норми CZ A normami DE und Normen DK og standarder EE ja normidele ES y las normativas FI ja normit FR et aux normes GB and norms GR και πρότυπα HR i standarde HU és szabványoknak IT e norme LT ir normas LV un normām NL en normen NO og normer PL i normy PT e normas RO și norme cerute RU и норм SE och normer SI in normami SK a normami TR beyan ederiz UA i норм YU i standarde

EN 60335-1, EN 60335-2-40, EN 62233 EN 61000-3-2, EN 61000-3-3, EN 55014-2, EN 55014-1

Stefano Verani



CEO MCS Group

Gądko, 12-04-2011 / CE-11

BG - Изхвърляне на вашия стар уред

- Когато този символ на задраскана кофа за боклук е поставен върху дадено изделие, това означава, че изделието попада под разпоредбите на Европейска директива 2002/96/EC.
- Всички електрически и електронни изделия трябва да се изхвърлят отделно от битовите отпадъци, в определени за целта съоръжения, посочени от държавните или местните органи.
- Правилното изхвърляне на вашия уред ще помогне за предотвратяване на възможни негативни последици за околната среда и човешкото здраве.
- За по-подробна информация за изхвърлянето на вашия стар уред се обърнете към вашата община, службите за събиране на отпадъци или магазина, откъдето сте купили своя уред.

CZ - Likvidace starého produktu

- Produkt je navržen a vyroben za použití velmi kvalitních materiálů a komponent, které lze recyklovat a znovu použít. - Když je produktu připevněn symbol s přeškrtnutým košem, znamená to, že je produkt kryt evropskou směrnicí 2002/96/EC.
- Informujte se o místním tříděném systému pro elektrické produkty.
- Řiďte se místními pravidly a nelikvidujte staré produkty spolu s běžným odpadem. Správná likvidace starého produktu pomůže zabránit případným negativním následkům pro životní prostředí a lidské zdraví.

DE - Entsorgung Ihres Altgerätes

- Ihr Produkt ist aus hochqualitativen Materialien und Bestandteilen hergestellt, die dem Recycling zugeführt und wiederverwertet werden können.
- Falls dieses symbol eines durchgestrichenen Müllcontainers auf Rollen auf diesem Produkt angebracht ist, bedeutet dies, dass es von der Europäischen Richtlinie 2002/96/EC erfasst wird.
- Bitte informieren Sie sich über die örtlichen sammelnstellen für Elektroprodukte und elektronische geräte.
- Bitte beachten Sie die lokalen Vorschriften und entsorgen Sie Ihre Altgeräte nicht mit dem normalen Haushaltsmüll. Die korrekte Entsorgung Ihres Altgerätes ist ein Beitrag zur Vermeidung möglicher negativer Folgen für die Umwelt und die menschliche gesundheit.

DK - Bortskaffelse af dit gamle produkt

- Dit produkt er designet og produceret med materialer af høj kvalitet, som kan blive genbrugt.
- Når du ser symbolet med en skraldespand, der er kryds over, betyder det, at produktet er dækket af EU direktiv nr. 2002/96/EC.
- Venligst sæt dig ind i de danske regler om indsamling af elektriske og elektroniske produkter.
- Venligst overhold de danske regler og smid ikke dine gamle produkter ud sammen med dit normale husholdningsaffald. den korrekte bortskaffelsesmetode vil forebygge negative følger for miljøet og folkesundheden.

EE - Informatsioon kasutatud elektrooniliste ja elektriseadmete likvideerimise kohta

- See, seadmel olev märk informeerib, et tegemist on elektrooniliste või elektriseadmetega, mida pärast lõplikku kasutamist ei tohi hoida koos teiste jäätmetega.
- Kasutatud elektrooniliste ja elektriseadmete koostises on keskkonnale kahjulikke materjale. Selliseid seadmeid ei tohi hoida prügilates, need tuleb anda ümbertöötlemiseks.
- Informatsiooni kasutatud elektrooniliste ja elektriseadmete kogumissüsteemist võib saada seadme müüjalt müügikohtades ja tootjalt või maaletoojalt.
- Erilist tähelepanu peaksid osutama tarbijad, kes kasutavad nimetatud seadmeid eramajapidamises. Arvestades asjaoluga, et sellesse sektorisse satub kõige rohkem seadmeid, tähendab see, et nende osavõtt selektiivsest kasutatud seadmete kogumisest on eriti tähtis.
- Kasutatud elektrooniliste ja elektriseadmete hoidmine koos teiste jäätmetega on tarbijaile keelatud vastavalt Euroopa Liidu Direktiivile 2002/96/EC.

ES - Cómo deshacerse del producto usado

- Su producto ha sido diseñado y fabricado con materiales y componentes de alta calidad, que pueden ser reciclados y reutilizados.
- Cuando vea este símbolo de una papelera con ruedas tachada junto a un producto, esto signifi ca que el producto está bajo la Directiva Europea 2002/96/EC.
- Deberá informarse sobre el sistema de rciclaje local separado para productos eléctricos y electrónicos.
- Siga las normas locales y no se deshaga de los productos usados tirándolos en la basura normal de su hogar. El reciclaje correcto de su producto usado ayudará a evitar consecuencias negativas para el medio ambiente y la salud de las personas.

FI - Vanhan tuotteen hävittäminen

- Tuotteesi on suunniteltu ja valmistettu korkealuokkaisista materiaaleista ja komponenteista, jotka voidaan kierrättää ja käyttää uudell.
- Kun tuotteessa on tämä ylivedetyn pyöriillä olevan roskakorin symboli, tuote täyttää Euroopan Direktiivin 2002/96/EC.
- Ole hyvä ja etsi tieto lähimmästä erillisestä sähköllä toimivien tuotteiden keräysjärjestelmästä.
- Toimipaikallisten sääntöjen mukaisesti äläkä hävitä vanhaa tuotetta normaalin kotitalousjätteen joukossa. Tuotteen oikeanlainen hävittäminen auttaa estämään mahdolliset vaikutukset ympäristölle ja ihmisten terveydelle.

**BG FR - Se débarrasser de votre produit usagé**

- Votre produit est conçu et fabriqué avec des matériaux et des composants de haute qualité, qui peuvent être recyclés et utilisés de nouveau.

CZ - Lorsque ce symbole d'une poubelle à roue barrée à un produit, cela signifie que le produit est couvert par la Directive Européenne 2002/96/EC.

DE - Veuillez vous informer du système local de séparation des déchets électriques et électroniques.

DK - Veuillez agir selon les règles locales et ne pas jeter vos produits usages avec les déchets domestiques usuels. Jeter correctement votre produit usagé aidera à prévenir les conséquences négatives potentielles contre l'environnement et la santé humaine.

EE GB - Disposal of your old product

- Your product is designed and manufactured with high quality materials and components, which can be recycled and reused.

ES - When this crossed-out wheeled bin symbol is attached to a product it means the product is covered by the European Directive 2002/96/EC.

FI - Please inform yourself about the local separate collection system for electrical and electronic products.

FR - Please act according to your local rules and do not dispose of your old product with your normal household waste. The correct disposal of your old product will help prevent potential negative consequences for the environment and human health.

GB GR - Απόρριψη του παλαιού προϊόντος σας

- Το προϊόν σας είναι σχεδιασμένο και κατασκευασμένο από υλικά και συστατικά υψηλής ποιότητας, τα οποία μπορούν να ανακυκλωθούν και να επαναχρησιμοποιηθούν.

HR - Όταν σε ένα προϊόν υπάρχει το σύμβολο του τροχοφόρου διαγράμμένου κάδου απορριμμάτων, σημαίνει ότι το προϊόν καλύπτεται από την Ευρωπαϊκή Οδηγία 2002/96/EC

HU - Παρακαλούμε ενημερωθείτε σχετικά με το ξεχωριστό τοπικό σύστημα συλλογής ηλεκτρικών και ηλεκτρονικών προϊόντων.

IT - Παρακαλούμε πράξτε σύμφωνα με τους τοπικούς κανονισμούς και μην απορρίπτετε τα παλαιά προϊόντα σας μαζί με οικιακά απορρίμματα. Η σωστή απόρριψη των παλαιών προϊόντων θα βοηθήσει στην αποτροπή αρνητικών συνεπειών στο περιβάλλον και την ανθρώπινη υγεία.

LT HU - Régi termékének eldobása

- A terméket kiváló anyagokból és összetevőkből tervezték és készítették, melyek újrahasznosíthatóak és újra felhasználhatóak.

LV - Ha az áthúzott kerek szemetes szimbólumot látja egy terméken, akkor a termék megfelel a 2002/96/EC Európai Direktívának.

NL - Kérjük, érdeklődjön az elektromos és elektronikus termékek helyi szelektív hulladékgyűjtési rendjéről.

NO - Kérjük, a helyvi törvényeknek megfelelően járjon el, és régi termékeit ne a normális háztartási szeméttel dobja ki. A régi termék helyes eldobása segít megelőzni a lehetséges negatív következményeket a környezetre és az emberi egészségre nézve.

PL IT - Smaltimento del prodotto

- Questo prodotto è stato progettato e fabbricato con materiali e componenti di alta qualità, che possono essere riciclati e riutilizzati.

RO - Quando ad un prodotto è attaccato il simbolo del bidone con le ruote segnato da una croce, significa che il prodotto è tutelato dalla Direttiva Europea 2002/96/EC.

RU - Si prega di informarsi in merito al sistema locale di raccolta differenziata per i prodotti elettrici ed elettronici.

SE - Respekttera de lokala normerna i gällning och inte smaltira de gamla produkterna i de vanliga hushållsavfallet. Det korrekta smaltimentet av produkterna hjälper till att undvika negativa konsekvenser för miljön och människors hälsa.

SI LT - Informacija apie panaudotos elektrinės įrangos šalinimą

- Panaudotą elektrinę ir elektroninę įrangą laikyti su kitomis atliekomis vartotojams draudžiama pagal Europos Sąjungos Direktyvą 2002/96/EC.

SK - Šis ženklas, pavaizduotas ant įrenginio, informuoja, kad tai yra elektrinė arba elektroninė įranga, kuri panaudota negali būti laikoma kartu su kitomis atliekomis.

UA - Panaudotos elektrinės įrangos sudėtyje yra natūraliai aplinkai kenksmingų medžiagų. Tokios įrangos negalima laikyti sąvartynuose, ji turi būti atiduota perdirbimui.

- Informaciją apie panaudotos elektrinės įrangos rinkimo sistemą galima gauti įrenginių pardavimo vietose bei iš gamintojo arba importuotojo.

LV - Informācija par izlietoto elektrisko un elektronisko ierīču utilizēšanu

- Izlietotas elektriskās un elektroniskās ierīces izmest ar citiem atkritumiem lietotājiem ir aizliegts saskaņā ar Eiropas Savienības Direktīvu 2002/96/EC.

- Šis simbols, attēlots uz ierīces, informē, ka tā ir elektriska vai elektronika ierīce, kuru pēc izlietošanas nedrīkst izmest kopā ar citiem atkritumiem.

- Informera dig själv om lokala återvinningssystem och sophanteringssystem för elektriska och elektroniska produkter.

- Agera i enlighet med dina lokala regler och släng inte dina gamla produkter tillsammans med ditt normala hushållsavfall. Korrekt sophantering av din gamla produkt kommer att hjälpa till att för naturen och människors hälsa.



NL - Wegwerpen van uw afgedankt apparaat

- Uw apparaat werd ontworpen met en vervaardigd uit onderdelen en materialen van superieure kwaliteit, die gerecycleerd en opnieuw gebruikt kunnen worden.
- Wanneer het symbool van een doorstreepte vuilnisemmer op wielen op een product is bevestigd, betekent dit dat het product conform is de Europese Richtlijn 2002/96/EC.
- Gelieve u te informeren in verband met het plaatselijke inzamelingsysteem voor elektrische en elektronische apparaten.
- Gelieve u te houden aan de plaatselijke reglementering en apparaten niet met het gewone huisvuil mee te geven. Door afgedankte apparaten op een correcte manier weg te werpen helpt u mogelijke negatieve gevolgen voor het milieu en de gezondheid te voorkomen.

PL - Usuwanie starego produktu

- Zakupiony produkt zaprojektowano i wykonano z materiałów najwyższej jakości i komponentów, które podlegają recyklingowi i mogą być ponownie użyte.
- Jeżeli produkt jest oznaczony powyższym symbolem przekreślonego kosza na śmiecie, oznacza to że produkt spełnia wymagania Dyrektywy Europejskiej 2002/96/EC.
- Zaleca się zapoznanie z lokalnym systemem odbioru produktów elektrycznych i elektronicznych.
- Zaleca się działanie zgodnie z lokalnymi przepisami i nie wyrzucanie zużytych produktów do pojemników na odpady gospodarcze. Właściwe usuwanie starych produktów pomoże uniknąć potencjalnych negatywnych konsekwencji oddziaływania na środowisko i zdrowie ludzi.

PT - Descartar-se do seu produto velho

- O seu produto está concebido e fabricado com materiais e componentes da mais alta qualidade, os quais podem ser reciclados e reutilizados.
- Quando o símbolo de um caixote do lixo com rodas e traçado or uma cruz estiver anexado a um produto, isto signifi ca que o produto se encontra coberto pela Directiva Europeia 2002/96/EC.
- Por favor informe-se sobre o sistema local para a separação e recolha de produtos eléctricos e electrónicos.
- Actúe por favor em conformidade com as suas regras locais e, não se desfaça de produtos velhos conjuntamente com os seus desperdícios.

RO - Casarea aparatelor vechi

- Această siglă (un cos de gunoi încercuit si tăitat) semnifi că faptul că produsul se află sub incidența Directivei Consiliului European 2002/96/ EC.
- Aparatele electrice si electronice nu vor fi aruncate împreună cu gunoiul menajer, ci vor fi predate în vederea reciclării la centrele de colectare special amenajate, indicate de autoritățile naționale sau locale.
- Respectarea acestor cerințe va ajuta la prevenirea impactului negativ asupra mediului înconjurător si sănătății publice.
- Pentru informații mai detaliate referitoare la casarea aparatelor vechi, contactați autoritățile locale, serviciul de salubritate sau distribuitorul de la care ați achiziționat produsul.

RU - Утилизация старого устройства

- Ваше устройство спроектировано и изготовлено из высококачественных Материалов и компонентов, которые можно утилизировать и использовать повторно
- Если товар имеет с зачеркнутым мусорным ящиком на колесах, это означает, что товар соответствует Европейской директиве 2002/96/EC.
- Ознакомьтесь с местной системой раздельного сбора электрических и электронных товаров.
- Утилизируйте старые устройства отдельно от бытовых отходов. Правильная утилизация вашего товара позволит предотвратить возможные отрицательные последствия для окружающей среды и человеческого здоровья.

SE - Undagörande av din gamla produk

- Din produkt är designad och tillverkad med material och komponenter av högsta kvalitet, vilka kan återvinnas och återanvändas.
- När den här överstrukna sopkorgen på en produkt, betyder det att produkten täcks av Europeiska Direktiv 2002/96/EC.
- Informera dig själv om lokala återvinnings och sophanteringssystem för elektriska och elektroniska produkter.
- Agera i enlighet med dina lokala regler och släng inte dina gamla produkter tillsammans med ditt normala hushållsavfall. Korrekt sophantering av din gamla produkt kommer att hjälpa till att för naturen och människors häls.

SI - Končno odvajanje generatorja

- Ta generator toplega zraka je bil načrtovan in proizveden z kakovostnimi materiali in sestavni deli se lahko predelujejo za ponovno uporabo.
- Kadar izdelek ima pritrjeno tablico z oznako z velikim zbiralnikom odpadkov z kolesi in ta oznaka je zaznamovana z križem, pomeni, da je izdelek zaščiten z Direktivo Evropske Skupnosti 2002/96/EC.
- Dobro vam priporočamo, da se informirate glede krajevnega sistema za izborna zbiranje električnih in elektronskih izdelkov.
- Vedno upoštevajte veljavne krajevne predpise in nikoli ne odvajajte stare izdelke skupaj z navadnimi hišnimi odpadki. Nepravilno odvajanje teh izdelkov lahko povzroči hude poškodbe osebam in okolju.

BG

CZ

DE

DK

EE

ES

FI

FR

GB

HR

HU

IT

LT

LV

NL

NO

PL

RO

RU

SE

SI

SK

UA

BG

CZ

SK - Likvidácia vášho starého prístroja

- Keď sa na produkte nachádza tento symbol prečiarknutej smetnej nádoby s kolieskami, znamená to, že daný produkt vyhovuje európskej Smernici č 2002/96/EC.

DE

- Všetky elektrické a elektronické produkty by mali byť zlikvidované oddelené od komunálneho odpadu prostredníctvom na to určených zberných zariadení, ktoré boli ustanovené vládou alebo orgánmi miestnej správy.

DK

- Správnou likvidáciou starých zariadení pomôžete predchádzať potenciálnym negatívnym následkom pre prostredie a ľudské zdravie.

EE

- Podrobnejšie informácie o likvidácii starých zariadení nájdete na miestnom úrade, v službe na likvidáciu odpadu alebo u predajcu, kde ste tento produkt zakúpili.

ES

TR - Ürünün bertaraf edilmesi

- Bu ürün, dönüştürülmesi ve yeniden kullanımı mümkün yüksek kaliteli malzeme ve komponentler ile tasarlanmıştır ve üretilmiştir.

FI

- Bir ürüne, x isareti ile isaretlenmiş tekerlekli bir bidon sembolü yapılandırılmış ise bu, ürünün 2002/96/EC Avrupa Direktifi uyarınca korunduğu anlamına gelir.

FR

- Elektrik ve elektronik ürünler için ayrıştırılmış toplama mahalli sistemine ilişkin bilgi almanız rica edilir.

GB

- Yürürlükteki mevzuata uyunuz ve eski ürünleri normal ev atıkları ile birlikte bertaraf etmeyiniz. Ürünün doğru bertaraf edilmesi, çevre ve insan sağlığı üzerinde olası olumsuz sonuçların önlenmesine katkıda bulunur.

HR

HU

IT

LT

LV

NL

NO

PL

RO

RU

SE

SI

SK

UA

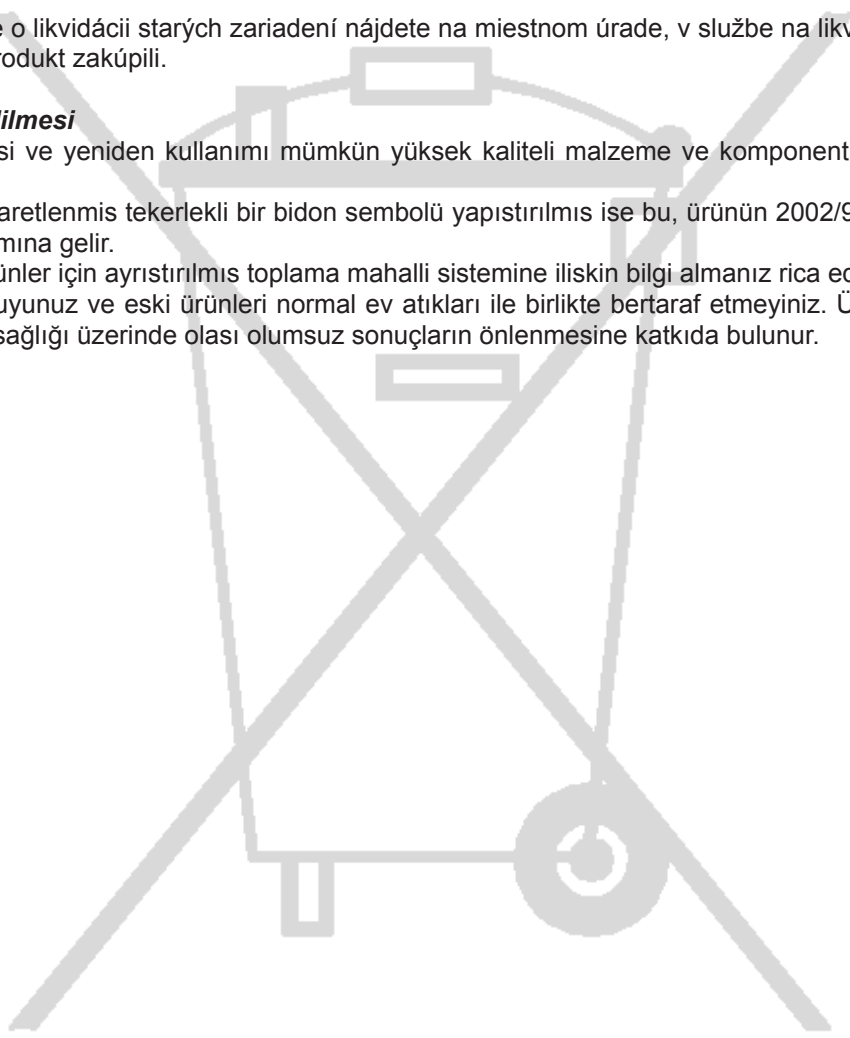

NOTE:

BG

CZ

DE

DK

EE

ES

FI

FR

GB

HR

HU

IT

LT

LV

NL

NO

PL

RO

RU

SE

SI

SK

UA